



# i-spy tank



iPhone, iPad, iPod touch controller



Инструкция переведена на русский язык компанией SKM-Toys  
и доступна для скачивания на сайте [www.skm-toys.ru](http://www.skm-toys.ru)

## i-spy tank

### ● Комплект



i-spy tank



Инструкция

### ● Начало работы

Зайдите с вашего устройства в App Store



Найдите приложение "i-spy toys", загрузите и установите бесплатно



Включите танк



Включите Wi-Fi



Подключитесь к сети танка



Зайдите в приложение



Начните игру

# i-spy tank

## ● Расположение элементов

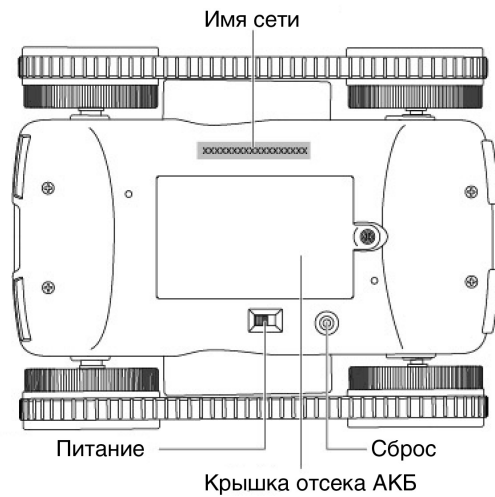
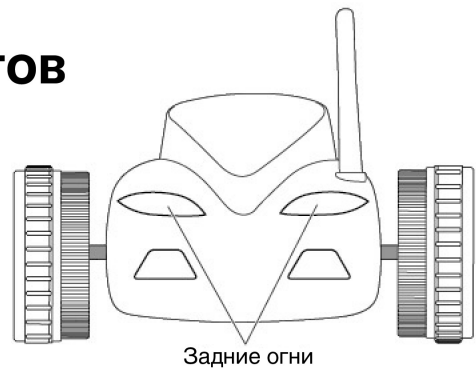

2

# i-spy tank

## ● Войдите в меню выбора модели



3

# i-spy tank

## ● Выберите модель I-SPY tank

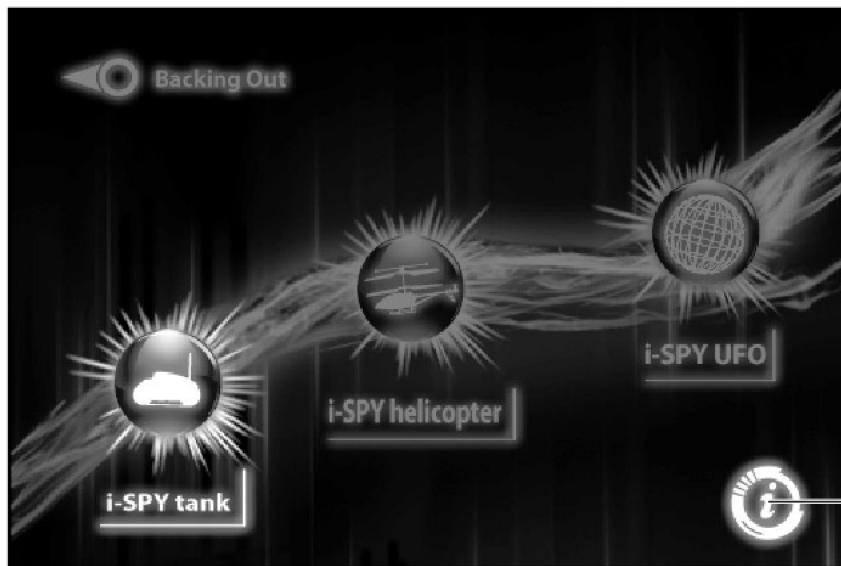

4

# i-spy tank

## ● Функции программы

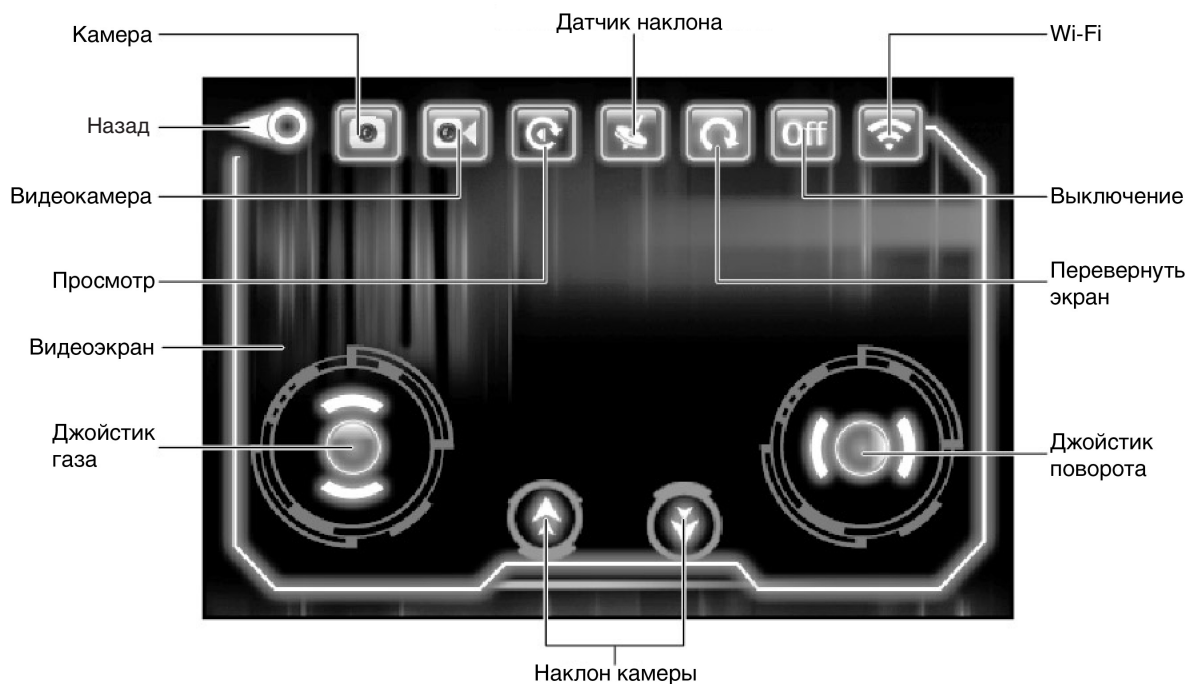

5

## i-spy tank

### ● Описание функций

#### Камера



Сделать снимок

#### Видеокамера



Выключить



Включить

#### Просмотр

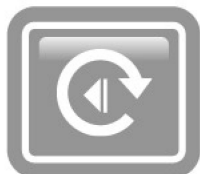

Ваши файлы

#### Датчик наклона



Датчик наклона  
выключен



Датчик наклона  
включен

6

## i-spy tank

### 5. Наклон камеры



Двигайте видеокамеру вниз и вверх  
для получения лучшей картинки

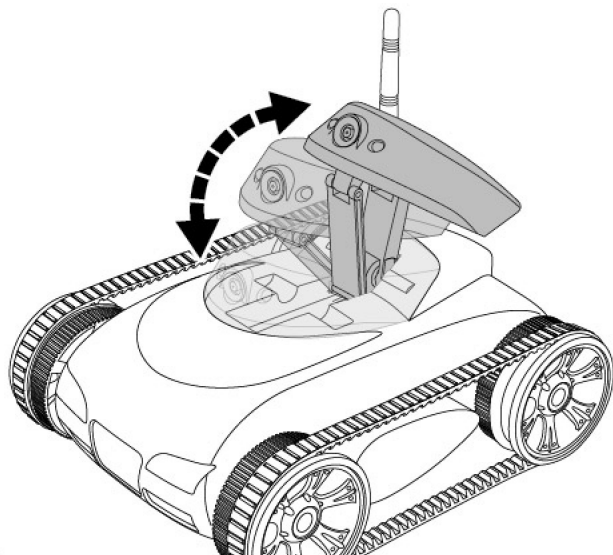

### ● Сброс

Чтобы обнулить танк, зажмите  
кнопку "Сброс" на 5 секунд.

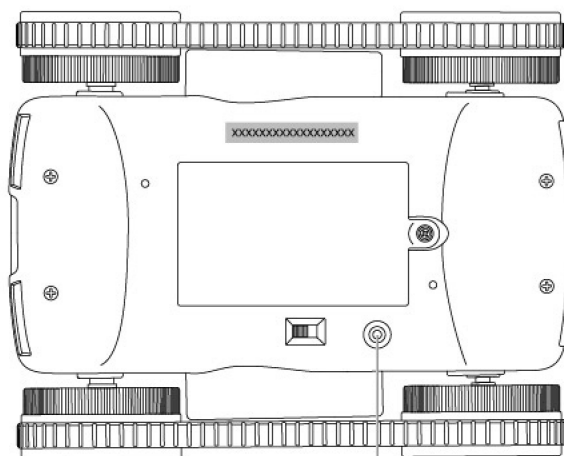

Сброс

7



## i-spy tank

### ● Установка аккумулятора

1. Используйте отвертку чтобы открутить крепёжный винт аккумулятора отсека на дне танка, затем откройте крышку отсека.

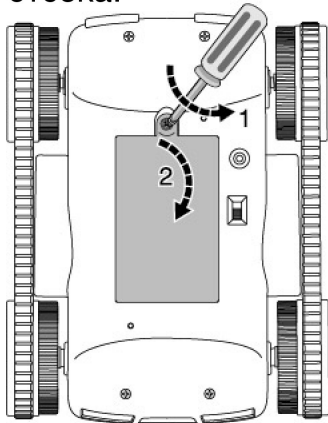

2. Установите 6 батареек или аккумуляторов размера AA соблюдая полярность.

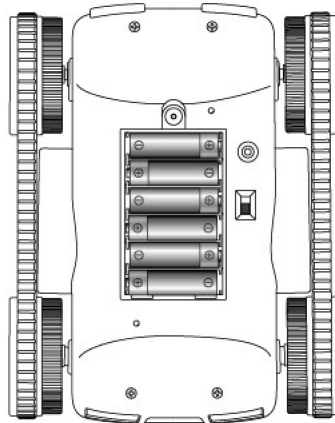

3. Закройте крышку аккумуляторного отсека и закрутите крепёжный винт.

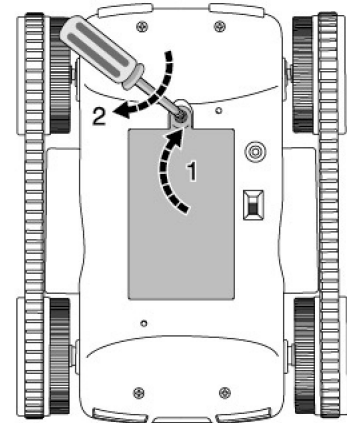

8

## i-spy tank

### ● Управление

Радиус действия I-SPY Tank около 20 метров. Пожалуйста не превышайте данное расстояние. При превышении радиуса действия, I-SPY Tank потеряет управление.

Время работы: На полной зарядке аккумуляторов или батареек время работы I-SPY Tank может составить до 80 минут.

#### 1. Вперёд

Двигайте джойстиком газа вверх и модель поедет вперёд.

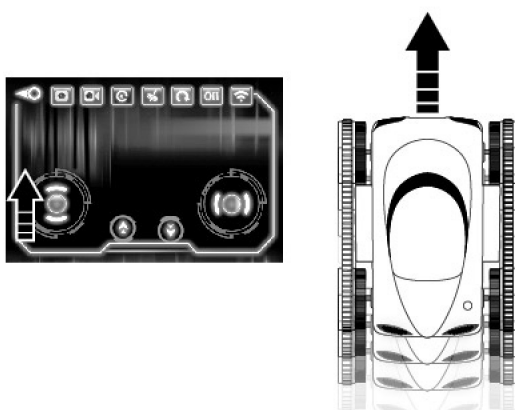

#### 2. Назад

Двигайте джойстиком газа вниз и модель поедет назад.

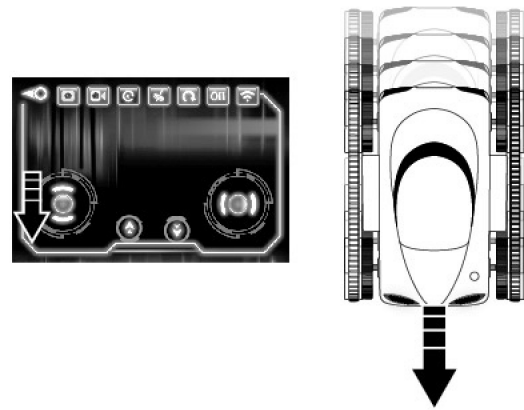

9

## i-spy tank

### 3. Вперёд и налево

Двигайте джойстиком газа вверх, а джойстиком поворота влево и модель поедет вперёд и налево.

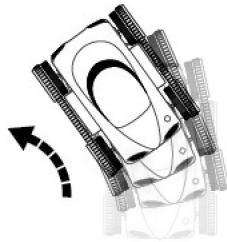
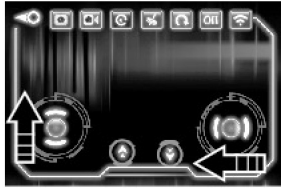

### 4. Вперёд и направо

Двигайте джойстиком газа вверх, а джойстиком поворота вправо и модель поедет вперёд и направо.

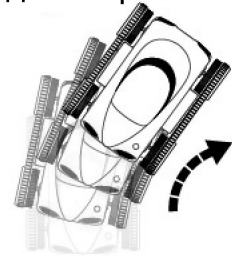
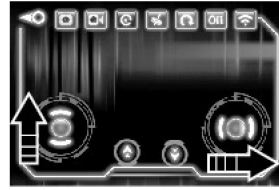

### 5. Назад и налево

Двигайте джойстиком газа вниз, а джойстиком поворота влево и модель поедет назад и налево.

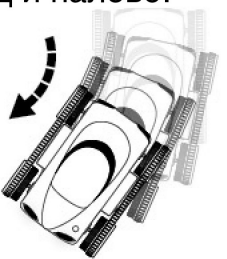
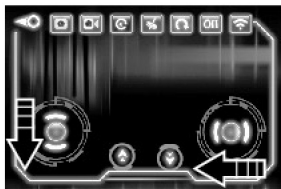

### 6. Назад и направо

Двигайте джойстиком газа вниз, а джойстиком поворота вправо и модель поедет назад и направо.

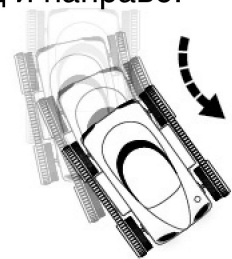
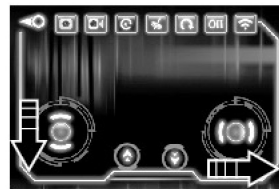

10

## i-spy tank

### ● Управление с помощью датчика наклона

Включите датчик наклона, сдвиньте джойстик газа вверх, управляйте моделью наклоняя ваше устройство.

#### 1. Левый поворот

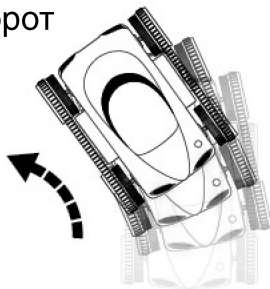
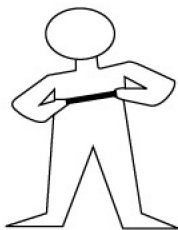

#### 3. Вперёд

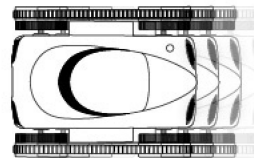

#### 2. Правый поворот

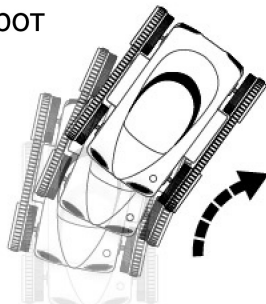
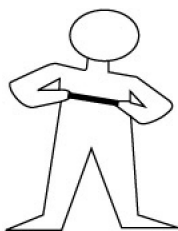

#### 4. Назад

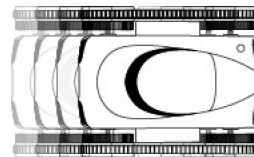

11

## i-spy tank

### ● Соединение модели и устройства

1. Пожалуйста проверьте имя сети, указанное на дне модели. Переведите переключатель питание в положение "ON". Включится индикатор питания. Подождите приблизительно 60 секунд, после этого сигнальная лампа будет медленно мигать.
2. Зайдите в настройки вашего устройства и включите Wi-Fi. Имя сети вашей модели появится в списке доступных подключений.

**Примечание: Каждая модель I-SPY Tank имеет уникальное имя сети (наклейка на дне модели). При использовании нескольких моделей, индивидуальные имена сетей будут отражаться в доступных подключениях на вашем устройстве. Выберите сеть вашей модели.**

3. Выберите сеть вашей модели и подтвердите соединение. Убедитесь что ваше устройство подключилось к сети модели.
4. Выйдите из настроек и зайдите в приложение "I-SPY Tank".
5. Сигнальная лампа начнет мигать быстрее.
6. Когда ваше устройство начнет принимать видео от модели, это значит что I-SPY Tank готов к эксплуатации.

12

## i-spy tank

### ● Видео

Модель может записывать видео и сохранять его в файл, а также воспроизводить на экран вашего устройства.

1. Нажмите кнопку "Видеокамера" и модель начнет запись.
2. Повторное нажатие кнопки "Видеокамера" сохранит запись в файл.
3. Нажмите кнопку "Просмотр" и выберите файл который хотите просмотреть.



13

## i-spy tank

### ● Камера

Модель может делать фото. Нажмите кнопку "Камера" чтобы сделать снимок, и фото сохранится на ваше устройство.

### ● Предупреждение

1. Если батарея или аккумулятор слабо заряжены то радиус действия может уменьшаться.
2. Максимальный радиус действия 20 метров, пожалуйста используйте модель в этой зоне, иначе может быть потеря управления.
3. Если танк был повреждён или деформирован, вовремя отремонтируйте его.
4. Не подвергайте танк падениям, это может повредить модель.
5. Выключайте модель перед её чисткой. Протирайте модель мягкой сухой тканью. Убедитесь что между колесами и под гусеницами нет волос или волокон. Чистку проводите аккуратно пальцами или пинцетом.
6. Не заряжайте не предназначенные для этого элементы питания.
7. Не оставляйте заряжающиеся аккумуляторы без присмотра.

14

## i-spy tank

8. Аккумуляторы должны быть извлечены из модели перед зарядкой.
9. Нельзя смешивать различные типы батарей и новые с уже использованными.
10. Батареи необходимо устанавливать с соблюдением полярности.
11. Нерабочие элементы питания необходимо извлечь из модели.
12. Клеммы питания не должны перемыкаться.
13. Аккумуляторные батареи должны регулярно проверяться на целостность оболочки, разъёма, проводов и других частей, в случае повреждения какой-либо из этих частей, элемент питания не должен использоваться пока не будет отремонтирован.

### ● Проблемы - Решения

| Симптом                | Причина   | Решение  |
|------------------------|---|--|
| Нет движения           | Переключатель питания выключен.<br>Разряженная батарея. | Включите питание.<br>Установите новую батарею. |
| Неожиданно остановился | Разряженная батарея                                     | Замените батарею                               |

15